

## Prefab betonrand Ø400mm

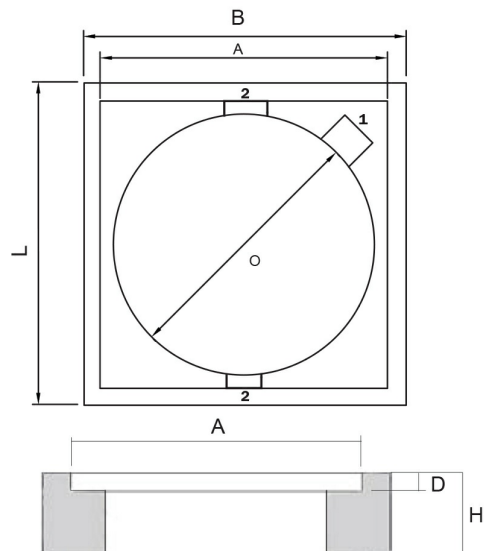

## Toelichting

Geprefabriceerde betonrand met wapeningsbeugel Ø8, beton C45/55.

Te gebruiken als funderingsplaat (brengt lasten van deksel onafhankelijk van de putschacht over op omliggende grond), speciaal ontworpen om te gebruiken in combinatie met allerlei deksels voor kunststofputten.

## Kenmerken

Kenmerk	Waarde
SKU	3348
Commerciële Code	PBR400B
Grondstof	Beton
Breedte (mm)	538
Lengte (mm)	538
Binnen Ø (mm)	400
Diameter deksel (mm)	400
Hoogte (mm)	100
A (mm)	488
D (mm)	25
Gewicht (kg)	28